

aerospace
climate control
electromechanical
filtration
fluid & gas handling
hydraulics
pneumatics
process control
sealing & shielding



Válvulas de asiento inclinado de Parker

Serie PA, 2/2 vías, NC o NO
De 3/8" a 2 1/2" BSP, 16 bar



ENGINEERING YOUR SUCCESS.

Válvulas de asiento inclinado de Parker

Introducción

Las válvulas de asiento inclinado son accionadas mediante pistón accionado neumáticamente y son capaces de admitir soluciones de lodo con partículas o soluciones corrosivas a alta temperatura (hasta 180 °C) y con una presión de funcionamiento de hasta 16 bar.

Ventajas

- Diseño compacto, grandes caudales
- Indicador de posición visual
- Para temperaturas de -10 °C a 180 °C
- Presión de funcionamiento de hasta 16 bar
- Diseño antigolpe de ariete con cierre húmedo (fluido por debajo del asiento)
- Alojamiento del accionador de acero inoxidable para una durabilidad excepcional en aplicaciones agresivas y de vapor
- Las válvulas cumplen con la Directiva de equipos a presión 97/23/CE
- Se pueden montar en cualquier posición
- Cierre hermético y vida útil prolongada
- Las válvulas de asiento inclinado de Parker cumplen los términos de la directiva 94/9/CE relativa a equipos no eléctricos para uso en atmósferas potencialmente explosivas, zonas 1/21 y 2/22

Aplicaciones

Las válvulas de asiento inclinado son adecuadas para numerosas aplicaciones industriales y de procesos:

- Tratamiento de alimentos y bebidas
- Tecnología y tratamiento del agua
- Industria textil
- Sistemas de refrigeración en máquinas de moldeo por inyección
- Industria farmacéutica y cosmética
- Tecnología de procesos químicos
- Intercambiadores de calor para refrigeración
- Suministro de vapor para esterilizadores
- Aplicaciones de agua: Minería, sistemas de cemento/hormigón, pasta y papel
- Aplicaciones industriales en general de fluidos agresivos
- Equipos para lavanderías industriales
- Secadores de aire industriales



Índice

Principales características.....	04
Especificaciones generales.....	05
Normalmente cerradas Dirección de flujo por encima del asiento.....	06
Normalmente abiertas Dirección de flujo por encima del asiento.....	10
Normalmente cerradas Dirección de flujo por debajo del asiento Construcción antigolpe de ariete	11
Diseño compacto normalmente cerrado Dirección de flujo por encima del asiento.....	13
Diseño compacto normalmente cerrado Dirección de flujo por debajo del asiento.....	14
Dibujos y dimensiones.....	15
Sistema de numeración.....	16
Válvulas de solenoide para controlar las válvulas PA de asiento inclinado.....	17

Principales características

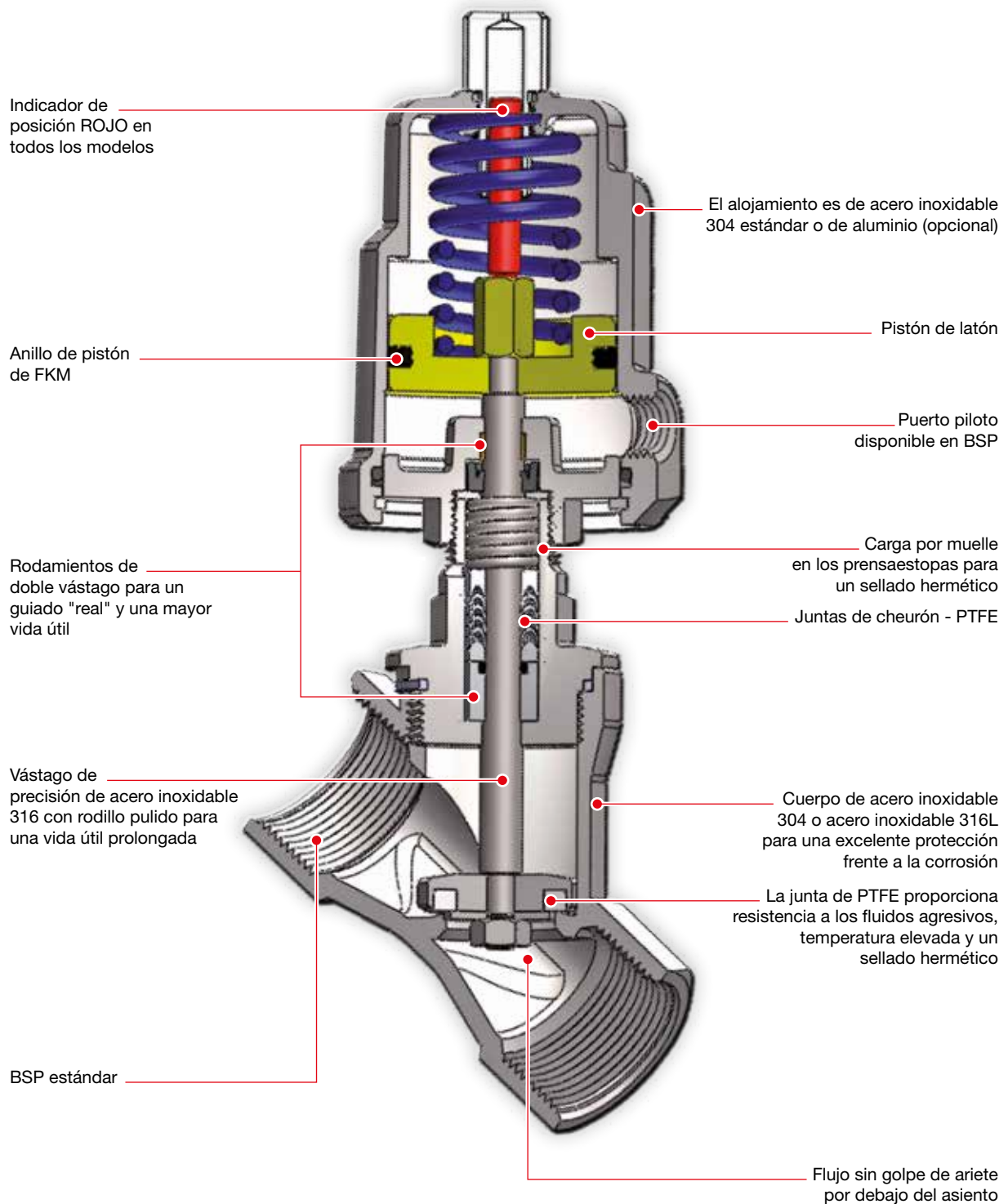

Especificaciones generales

Serie PA, 2/2 vías, NC o NO
De 3/8" a 2 1/2" BSP, 16 bar



- Material del cuerpo: acero inoxidable 304 o acero inoxidable 316
- Material del accionador: acero inoxidable 304 o aluminio
- Función 2/2 NC, NO, NC (antgolpe de ariete)
- Tamaño de puerto de DN10 (3/8") a DN65 (2 1/2")
- Conexiones: Roscas BSP
- Presión de funcionamiento máx. de 16 bar
- Factor de flujo KV de 4,7 m³/h (DN10) a 70 m³/h (DN65)
- Las válvulas de asiento inclinado de la serie PA cumplen con la Directiva europea de equipos a presión 97/23/CE
- Las válvulas de asiento inclinado de Parker cumplen los términos de la directiva 94/9/CE relativa a equipos no eléctricos para uso en atmósferas potencialmente explosivas, zonas 1/21 y 2/22
- ATEX II 2 GD c TX
- Presión piloto de 3 bar a 10 bar de acuerdo con los gráficos de presión de control
- Temp. de fluido máxima de -10 °C a 180 °C
- Temperatura ambiente de -10 °C a 60 °C
- Material de sellado del asiento: PTFE/RTFE
- Prensaestopas: PTFE y PTFE con carbón
- Montaje en cualquier posición
- Indicador de posición óptico de serie en todos los tamaños
- Medios de control piloto: aire, gas neutro
- Fluidos admitidos: gases inertes, agua caliente, aceites, vapor y fluidos agresivos y corrosivos
- Peso de 0,58 Kg (DN10) a 8,65 Kg (DN65)
- Viscosidad: máx. 600 mm²/s (600cSt, 80° E, 2700 SSU)

Para líquidos, utilice las versiones con dirección de flujo por debajo del asiento.

Accesorios

- Existen kits de piezas de repuesto para la sustitución del asiento principal y la junta del cuerpo (bajo pedido)
- Válvulas de control piloto de CA y CC de acción directa y 3 vías disponibles como componentes independientes

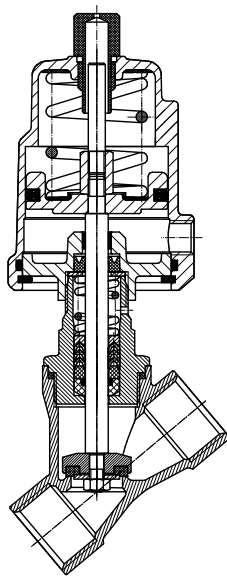

Válvula normalmente cerrada

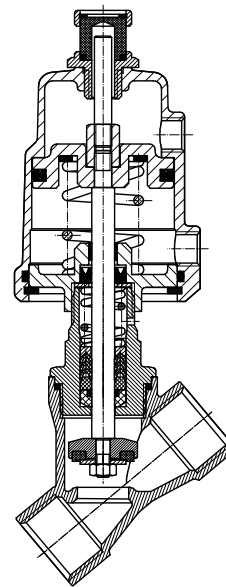

Válvula normalmente abierta

Serie PA - Válvulas normalmente cerradas. Dirección de flujo POR ENCIMA del asiento



Los números de modelo que se muestran corresponden a roscas BSP
 Accionadores de acero inoxidable 304 con cuerpos de acero inoxidable 304



Tamaño	Puerto Tamaño	Orificio mm	Accionador mm	KV m ³ /h	máx. de funcionamiento Diferencial bar	Control piloto mínimo Rango de presión bar	Modelo Número	Peso neto Kg
DN10	3/8"	13	40	4,7	0-16	4	PA10S1G3S040S	0,78
			50	4,7	0-16	3	PA10S1G3S050S	1,01
DN15	1/2"	13	40	4,7	0-16	4	PA15S1G4S040S	0,80
			50	4,7	0-16	3	PA15S1G4S050S	1,03
DN20	3/4"	18	50	9,0	0-16	3-4	PA20S1G5S050S	1,06
DN25	1"	24	50	16,0	0-16	3-5,5	PA25S1G6S050S	1,38
			63	16,0	0-16	3-3,5	PA25S1G6S063S	2,05
DN32	1-1/4"	31	63	24,0	0-16	3-5	PA32S1G7S063S	2,40
DN40	1-1/2"	35	63	32,0	0-16	3-6	PA40S1G8S063S	2,75
			63	50,0	0-10	3-6,5	PA50S1G9S063S	3,50
			80	50,0	0-16	3-6,6	PA50S1G9S080S	4,62
DN50	2"	45	100	50,0	0-16	3-5	PA50S1G9S100S	5,16
			63	50,0	0-10	3-6	PA65S1GTS100S	8,65

Accionadores de acero inoxidable 304 con cuerpos de acero inoxidable 316L

Tamaño	Puerto Tamaño	Orificio mm	Accionador mm	KV m ³ /h	máx. de funcionamiento Diferencial bar	Control piloto mínimo Rango de presión bar	Modelo Número	Peso neto Kg
DN10	3/8"	13	40	4,7	0-16	4	PA10S1G3R040S	0,78
			50	4,7	0-16	3	PA10S1G3R050S	1,01
DN15	1/2"	13	40	4,7	0-16	4	PA15S1G4R040S	0,80
			50	4,7	0-16	3	PA15S1G4R050S	1,03
DN20	3/4"	18	50	9,0	0-16	3-4	PA20S1G5R050S	1,06
DN25	1"	24	50	16,0	0-16	3-5,5	PA25S1G6R050S	1,38
			63	16,0	0-16	3-3,5	PA25S1G6R063S	2,05
DN32	1-1/4"	31	63	24,0	0-16	3-5	PA32S1G7R063S	2,40
DN40	1-1/2"	35	63	32,0	0-16	3-6	PA40S1G8R063S	2,75
			63	50,0	0-10	3-6,5	PA50S1G9R063S	3,50
			80	50,0	0-16	3-6,6	PA50S1G9R080S	4,62
DN50	2"	45	100	50,0	0-16	3-5	PA50S1G9R100S	5,16
			63	50,0	0-10	3-6	PA65S1GTR100S	8,65

Gráficos de presión de control y presión de funcionamiento de las válvulas normalmente cerradas con accionadores de acero inoxidable 304



Diagrama de flujo



Válvula cerrada

Válvula abierta

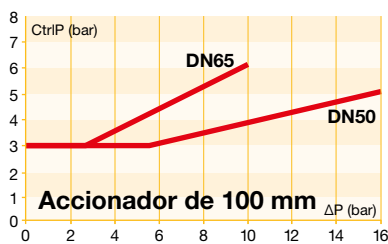
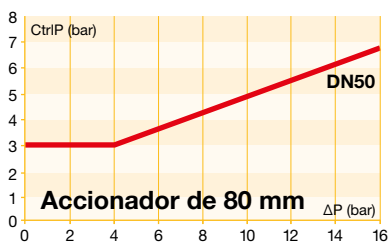
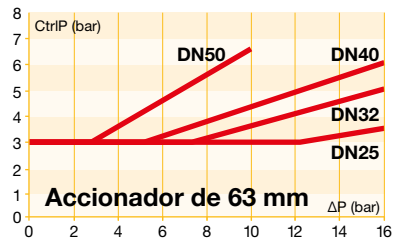
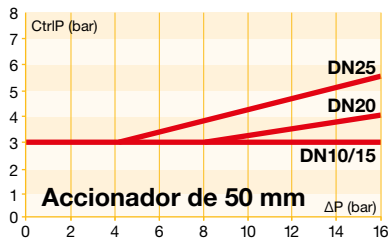
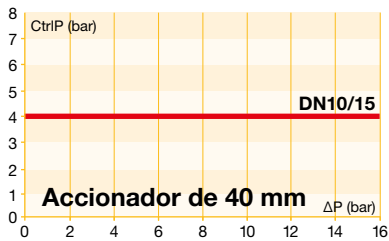
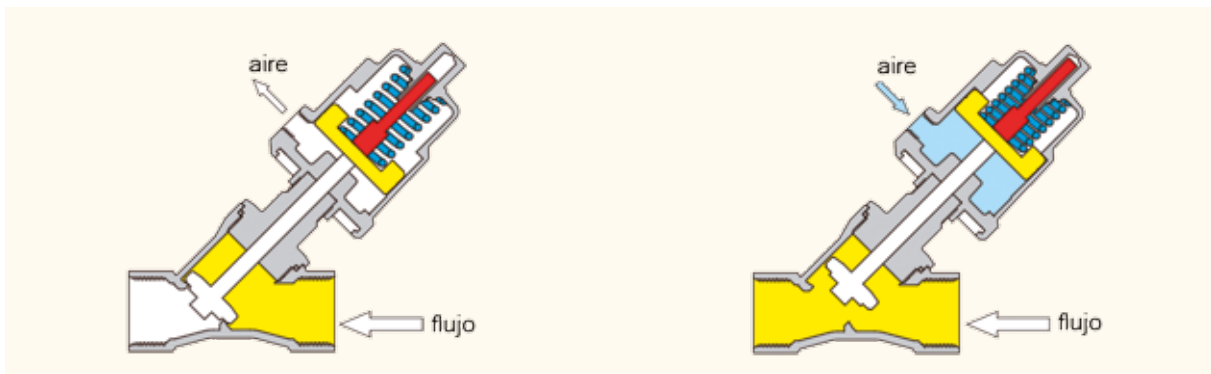
Serie PA - Válvulas normalmente cerradas. Dirección de flujo POR ENCIMA del asiento

Los números de modelo que se muestran corresponden a roscas BSP
Accionadores de aluminio con cuerpos de acero inoxidable 304



Tamaño	Puerto Tamaño	Orificio mm	Accionador mm	KV m ³ /h	máx. de funcionamiento Diferencial bar	Control piloto mínimo Rango de presión bar	Modelo Número	Peso neto Kg
DN10	3/8"	13	50	4,7	0-16	3	PA10S1G3S050A	0,75
DN15	1/2"	13	50	4,7	0-16	3	PA15S1G4S050A	0,80
DN20	3/4"	18	50	9,0	0-16	3-4	PA20S1G5S050A	0,90
DN25	1"	24	50	16,0	0-16	3-5,5	PA25S1G6S050A	1,27
			63	16,0	0-16	3-4	PA25S1G6S063A	1,65
DN32	1-1/4"	31	63	24,0	0-16	3-5,5	PA32S1G7S063A	1,89
DN40	1-1/2"	35	63	32,0	0-16	3-6,5	PA40S1G8S063A	2,15
DN50	2"	45	63	50,0	0-10	3-6,5	PA50S1G9S063A	2,98
			80	50,0	0-16	3-6,6	PA50S1G9S080A	3,56
			100	50,0	0-16	3-5	PA50S1G9S100A	4,75
DN65	2-1/2"	65	100	70,0	0-10	3-6	PA65S1GTS100A	5,50

Accionadores de aluminio con cuerpos de acero inoxidable 316L

Tamaño	Puerto Tamaño	Orificio mm	Accionador mm	KV m ³ /h	máx. de funcionamiento Diferencial bar	Control piloto mínimo Rango de presión bar	Modelo Número	Peso neto Kg
DN10	3/8"	13	50	4,7	0-16	3	PA10S1G3R050A	0,75
DN15	1/2"	13	50	4,7	0-16	3	PA15S1G4R050A	0,80
DN20	3/4"	18	50	9,0	0-16	3-4	PA20S1G5R050A	0,90
DN25	1"	24	50	16,0	0-16	3-5,5	PA25S1G6R050A	1,27
			63	16,0	0-16	3-4	PA25S1G6R063A	1,65
DN32	1-1/4"	31	63	24,0	0-16	3-5,5	PA32S1G7R063A	1,89
DN40	1-1/2"	35	63	32,0	0-16	3-6,5	PA40S1G8R063A	2,15
DN50	2"	45	63	50,0	0-10	3-6,5	PA50S1G9R063A	2,98
			80	50,0	0-16	3-6,6	PA50S1G9R080A	3,56
			100	50,0	0-16	3-5	PA50S1G9R100A	4,75
DN65	2-1/2"	65	100	70,0	0-10	3-6	PA65S1GTR100A	5,50

Gráficos de presión de control y presión de funcionamiento de las válvulas normalmente cerradas con accionadores de aluminio



Diagrama de flujo



Válvula cerrada

Válvula abierta

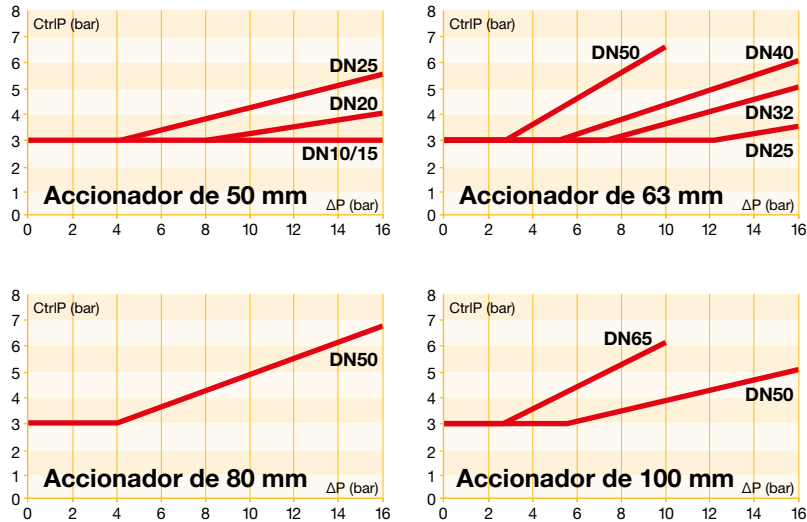
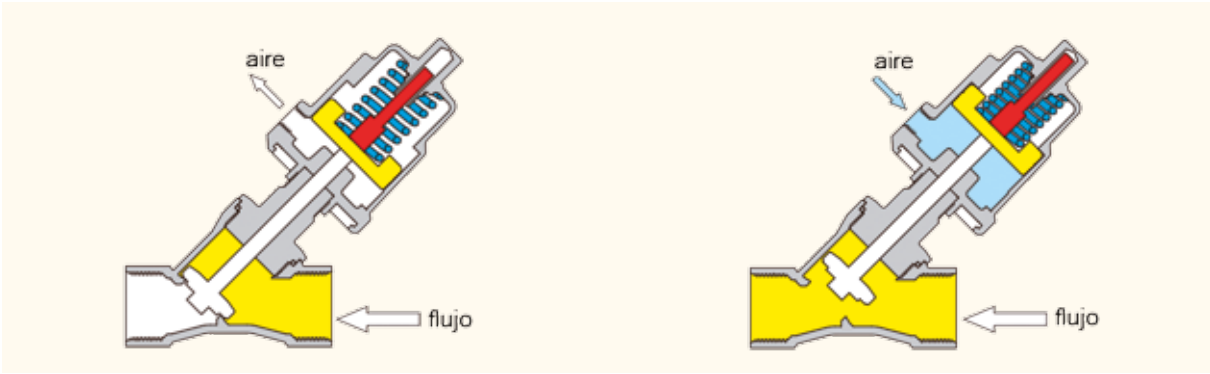
Serie PA - Válvulas **normalmente abiertas**. Dirección de flujo **POR ENCIMA** del asiento



Los números de modelo que se muestran corresponden a roscas BSP
 Accionadores de acero inoxidable 304 con
 cuerpos de acero inoxidable 304



Tamaño	Puerto Tamaño	Orificio mm	Accionador mm	KV m ³ /h	máx. de funcionamiento Diferencial bar	Control piloto mínimo Presión bar	Modelo Número	Peso neto Kg
DN10	3/8"	13	50	4,7	0-16	3,5	PA10S2G3S050S	1,00
DN15	1/2"	13	50	4,7	0-16	3,5	PA15S2G4S050S	1,03
DN20	3/4"	18	50	9,0	0-16	3,5	PA20S2G5S050S	1,06
DN25	1"	24	63	16,0	0-16	4,5	PA25S2G6S063S	2,05
DN32	1-1/4"	31	63	24,0	0-14	4,5	PA32S2G7S063S	2,40
DN40	1-1/2"	35	63	32,0	0-11	4,5	PA40S2G8S063S	2,75
DN50	2"	45	63	50,0	0-6	5	PA50S2G9S063S	3,50
			80	50,0	0-12	5	PA50S2G9S080S	4,62

Accionadores de acero inoxidable 304 con cuerpos de acero inoxidable 316L

Tamaño	Puerto Tamaño	Orificio mm	Accionador mm	KV m ³ /h	máx. de funcionamiento Diferencial bar	Control piloto mínimo Presión bar	Modelo Número	Peso neto Kg
DN10	3/8"	13	50	4,7	0-16	3,5	PA10S2G3R050S	1,00
DN15	1/2"	13	50	4,7	0-16	3,5	PA15S2G4R050S	1,03
DN20	3/4"	18	50	9,0	0-16	3,5	PA20S2G5R050S	1,06
DN25	1"	24	63	16,0	0-16	4,5	PA25S2G6R063S	2,05
DN32	1-1/4"	31	63	24,0	0-14	4,5	PA32S2G7R063S	2,40
DN40	1-1/2"	35	63	32,0	0-11	4,5	PA40S2G8R063S	2,75
DN50	2"	45	63	50,0	0-6	5	PA50S2G9R063S	3,50
			80	50,0	0-12	5	PA50S2G9R080S	4,62

Presión de control y presión de funcionamiento

Los gráficos no se aplican a las válvulas normalmente abiertas. Todo lo que se necesita es la presión mínima indicada anteriormente, hasta un máximo de 10 bar.

Diagrama de flujo

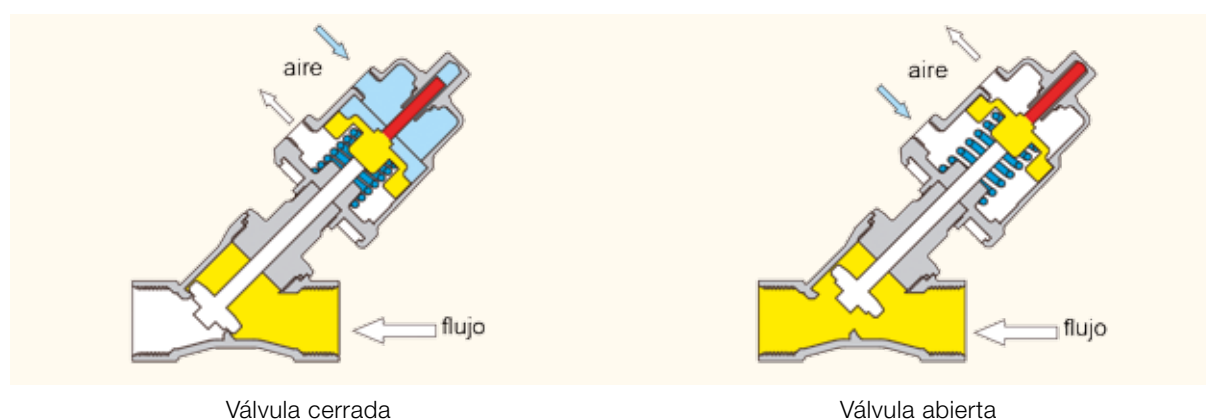

Serie PA - Válvulas normalmente cerradas. Dirección de flujo POR DEBAJO del asiento

Construcción antigolpe de ariete

Los números de modelo que se muestran corresponden a roscas BSP
Accionadores de acero inoxidable 304 con cuerpos de acero inoxidable 304



Tamaño	Puerto Tamaño	Orificio mm	Accionador mm	KV m ³ /h	máx. de funcionamiento Diferencial bar	Control piloto mínimo Presión bar	Modelo Número	Peso neto Kg
DN10	3/8"	13	50	4,7	0-16	4,5	PA10SAG3S050S	1,01
DN15	1/2"	13	50	4,7	0-16	4,5	PA15SAG4S050S	1,03
DN20	3/4"	18	50	9,0	0-10	4,5	PA20SAG5S050S	1,06
DN25	1"	24	63	16,0	0-8	4,5	PA25SAG6S063S	2,05
DN32	1-1/4"	31	80	24,0	0-11	4	PA32SAG7S080S	3,82
DN40	1-1/2"	35	80	32,0	0-8	4	PA40SAG8S080S	4,07
			100	32,0	0-16	4	PA40SAG8S100S	4,61
DN50	2"	45	100	50,0	0-9	4	PA50SAG9S100S	5,16

Accionadores de acero inoxidable 304 con cuerpos de acero inoxidable 316L

Tamaño	Puerto Tamaño	Orificio mm	Accionador mm	KV m ³ /h	máx. de funcionamiento Diferencial bar	Control piloto mínimo Presión bar	Modelo Número	Peso neto Kg
DN10	3/8"	13	50	4,7	0-16	4,5	PA10SAG3R050S	1,01
DN15	1/2"	13	50	4,7	0-16	4,5	PA15SAG4R050S	1,03
DN20	3/4"	18	50	9,0	0-10	4,5	PA20SAG5R050S	1,06
DN25	1"	24	63	16,0	0-8	4,5	PA25SAG6R063S	2,05
DN32	1-1/4"	31	80	24,0	0-11	4	PA32SAG7R080S	3,82
DN40	1-1/2"	35	80	32,0	0-8	4	PA40SAG8R080S	4,07
			100	32,0	0-16	4	PA40SAG8R100S	4,61
DN50	2"	45	100	50,0	0-9	4	PA50SAG9R100S	5,16

Diagrama de flujo

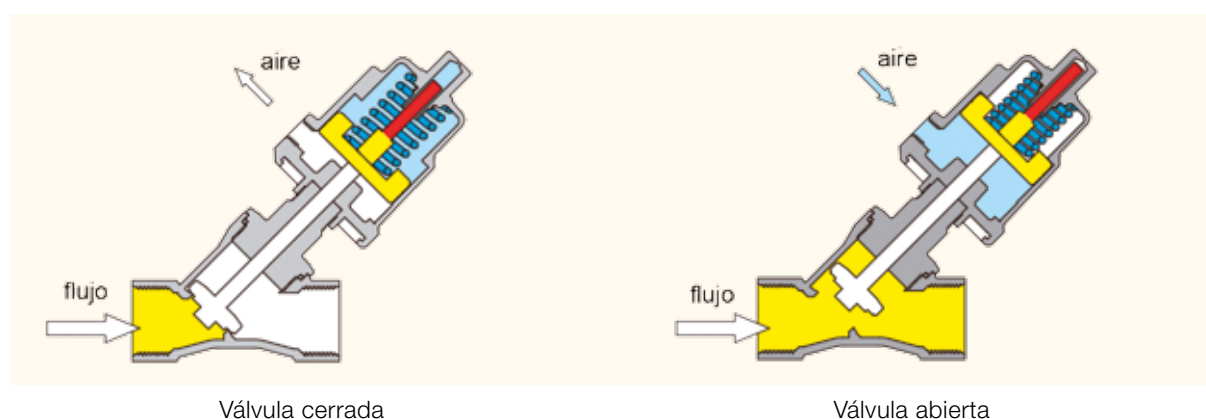

Serie PA - Válvulas **normalmente cerradas**. Dirección de flujo **POR DEBAJO** del asiento



Construcción antigolpe de ariete

Los números de modelo que se muestran corresponden a roscas BSP
Accionadores de aluminio con cuerpos de acero inoxidable 304



Tamaño	Puerto Tamaño	Orificio mm	Accionador mm	KV m ³ /h	máx. de funcionamiento Diferencial bar	Control piloto mínimo Presión bar	Modelo Número	Peso neto Kg
DN10	3/8"	13	50	4,7	0-16	4,5	PA10SAG3S050A	0,75
DN15	1/2"	13	50	4,7	0-16	4,5	PA15SAG4S050A	0,80
DN20	3/4"	18	50	9,0	0-10	4,5	PA20SAG5S050A	0,90
DN25	1"	24	63	16,0	0-8	4,5	PA25SAG6S063A	1,65
DN32	1-1/4"	31	80	24,0	0-11	4	PA32SAG7S080A	2,80
DN40	1-1/2"	35	80	32,0	0-8	4	PA40SAG8S080A	3,10
			100	32,0	0-16	4	PA40SAG8S100A	4,15
DN50	2"	45	100	50,0	0-9	4	PA50SAG9S100A	4,75

Accionadores de aluminio con cuerpos de acero inoxidable 316L

Tamaño	Puerto Tamaño	Orificio mm	Accionador mm	KV m ³ /h	máx. de funcionamiento Diferencial bar	Control piloto mínimo Presión bar	Modelo Número	Peso neto Kg
DN10	3/8"	13	50	4,7	0-16	4,5	PA10SAG3R050A	0,75
DN15	1/2"	13	50	4,7	0-16	4,5	PA15SAG4R050A	0,80
DN20	3/4"	18	50	9,0	0-10	4,5	PA20SAG5R050A	0,90
DN25	1"	24	63	16,0	0-8	4,5	PA25SAG6R063A	1,65
DN32	1-1/4"	31	80	24,0	0-11	4	PA32SAG7R080A	2,80
DN40	1-1/2"	35	80	32,0	0-8	4	PA40SAG8R080A	3,10
			100	32,0	0-16	4	PA40SAG8R100A	4,15
DN50	2"	45	100	50,0	0-9	4	PA50SAG9R100A	4,75

Presión de control y presión de funcionamiento

Los gráficos no se aplican a las válvulas con dirección de flujo por debajo del asiento. Todo lo que se necesita es la presión mínima indicada anteriormente, hasta un máximo de 10 bar.

Diagrama de flujo

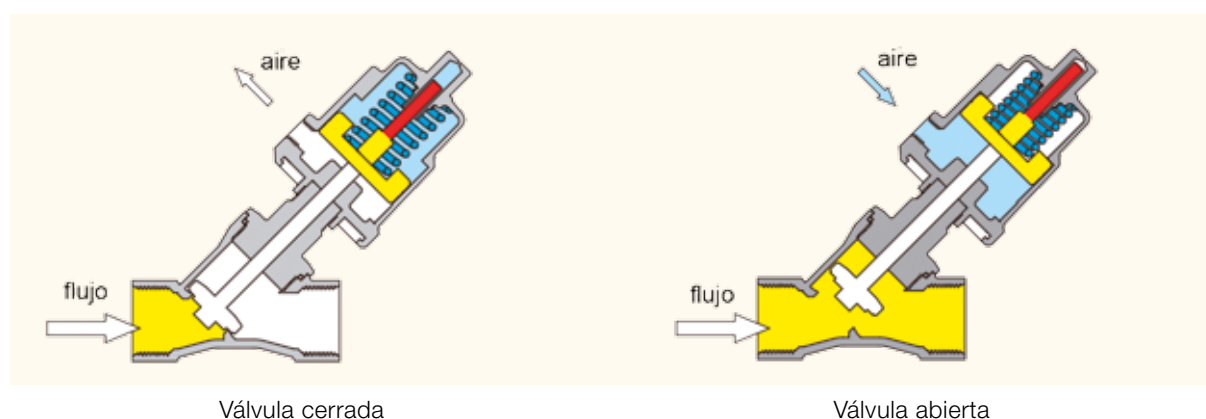

Serie PA - Válvulas de diseño compacto normalmente cerradas-Dirección de flujo POR ENCIMA del asiento



Los números de modelo que se muestran corresponden a roscas BSP

Temperatura del medio de -10 °C a 100 °C
Accionadores de acero inoxidable 304 con cuerpos
de acero inoxidable 304



Tamaño	Puerto Tamaño	Orificio mm	Accionador mm	KV m ³ /h	máx. de funcionamiento Diferencial bar	Control piloto mínimo Rango de presión bar	Modelo Número	Peso neto Kg
DN10	3/8"	13	32	4,7	0-16	4,5-6	PA10C3G3S032S	0,58
DN15	1/2"	13	32	4,7	0-16	4,5-6	PA15C3G4S032S	0,60
DN20	3/4"	15	32	5,4	0-14	4,5-6	PA20C3G5S032S	0,65

Accionadores de acero inoxidable 304 con cuerpos de acero inoxidable 316L

Tamaño	Puerto Tamaño	Orificio mm	Accionador mm	KV m ³ /h	máx. de funcionamiento Diferencial bar	Control piloto mínimo Rango de presión bar	Modelo Número	Peso neto Kg
DN10	3/8"	13	32	4,7	0-16	4,5-6	PA10C3G3R032S	0,58
DN15	1/2"	13	32	4,7	0-16	4,5-6	PA15C3G4R032S	0,60
DN20	3/4"	15	32	5,4	0-14	4,5-6	PA20C3G5R032S	0,65

Temperatura del medio de -10 °C a 180 °C

Accionadores de acero inoxidable 304 con cuerpos de acero inoxidable 304

Tamaño	Puerto Tamaño	Orificio mm	Accionador mm	KV m ³ /h	máx. de funcionamiento Diferencial bar	Control piloto mínimo Rango de presión bar	Modelo Número	Peso neto Kg
DN10	3/8"	13	32	4,7	0-16	4,5-6	PA10C1G3S032S	0,63
DN15	1/2"	13	32	4,7	0-16	4,5-6	PA15C1G4S032S	0,65
DN20	3/4"	15	32	5,4	0-14	4,5-6	PA20C1G5S032S	0,71

Accionadores de acero inoxidable 304 con cuerpos de acero inoxidable 316L

Tamaño	Puerto Tamaño	Orificio mm	Accionador mm	KV m ³ /h	máx. de funcionamiento Diferencial bar	Control piloto mínimo Rango de presión bar	Modelo Número	Peso neto Kg
DN10	3/8"	13	32	4,7	0-16	4,5-6	PA10C1G3R032S	0,63
DN15	1/2"	13	32	4,7	0-16	4,5-6	PA15C1G4R032S	0,65
DN20	3/4"	15	32	5,4	0-14	4,5-6	PA20C1G5R032S	0,71

Control de presión y control de funcionamiento



Diagrama de flujo



Serie PA - Válvulas de diseño compacto normalmente cerradas-Dirección de flujo POR DEBAJO del asiento

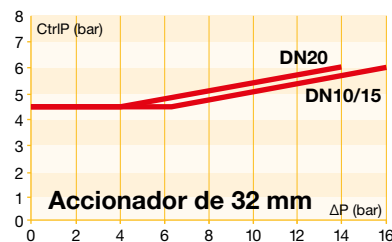

Los números de modelo que se muestran corresponden a roscas BSP

Temperatura del medio de -10 °C a 100 °C



Accionadores de acero inoxidable 304 con cuerpos de acero inoxidable 304

Tamaño	Puerto Tamaño	Orificio mm	Accionador mm	KV m ³ /h	máx. de funcionamiento Diferencial bar	Control piloto mínimo Rango de presión bar	Modelo Número	Peso neto Kg
DN10	3/8"	13	32	4,7	0-6	5-6	PA10C4G3S032S	0,58
DN15	1/2"	13	32	4,7	0-6	5-6	PA15C4G4S032S	0,60
DN20	3/4"	15	32	5,4	0-4	5-6	PA20C4G5S032S	0,65

Accionadores de acero inoxidable 304 con cuerpos de acero inoxidable 316L

Tamaño	Puerto Tamaño	Orificio mm	Accionador mm	KV m ³ /h	máx. de funcionamiento Diferencial bar	Control piloto mínimo Rango de presión bar	Modelo Número	Peso neto Kg
DN10	3/8"	13	32	4,7	0-6	5-6	PA10C4G3R032S	0,58
DN15	1/2"	13	32	4,7	0-6	5-6	PA15C4G4R032S	0,60
DN20	3/4"	15	32	5,4	0-4	5-6	PA20C4G5R032S	0,65

Temperatura del medio de -10 °C a 180 °C

Accionadores de acero inoxidable 304 con cuerpos de acero inoxidable 304

Tamaño	Puerto Tamaño	Orificio mm	Accionador mm	KV m ³ /h	máx. de funcionamiento Diferencial bar	Control piloto mínimo Rango de presión bar	Modelo Número	Peso neto Kg
DN10	3/8"	13	32	4,7	0-6	5-6	PA10C2G3S032S	0,63
DN15	1/2"	13	32	4,7	0-6	5-6	PA15C2G4S032S	0,65
DN20	3/4"	15	32	5,4	0-4	5-6	PA20C2G5S032S	0,71

Accionadores de acero inoxidable 304 con cuerpos de acero inoxidable 316L

Tamaño	Puerto Tamaño	Orificio mm	Accionador mm	KV m ³ /h	máx. de funcionamiento Diferencial bar	Control piloto mínimo Rango de presión bar	Modelo Número	Peso neto Kg
DN10	3/8"	13	32	4,7	0-6	5-6	PA10C2G3R032S	0,63
DN15	1/2"	13	32	4,7	0-6	5-6	PA15C2G4R032S	0,65
DN20	3/4"	15	32	5,4	0-4	5-6	PA20C2G5R032S	0,71

Presión de control y presión de funcionamiento

Los gráficos no se aplican a las válvulas con dirección de flujo por debajo del asiento. Todo lo que se necesita es la presión mínima indicada anteriormente, hasta un máximo de 10 bar.

Diagrama de flujo

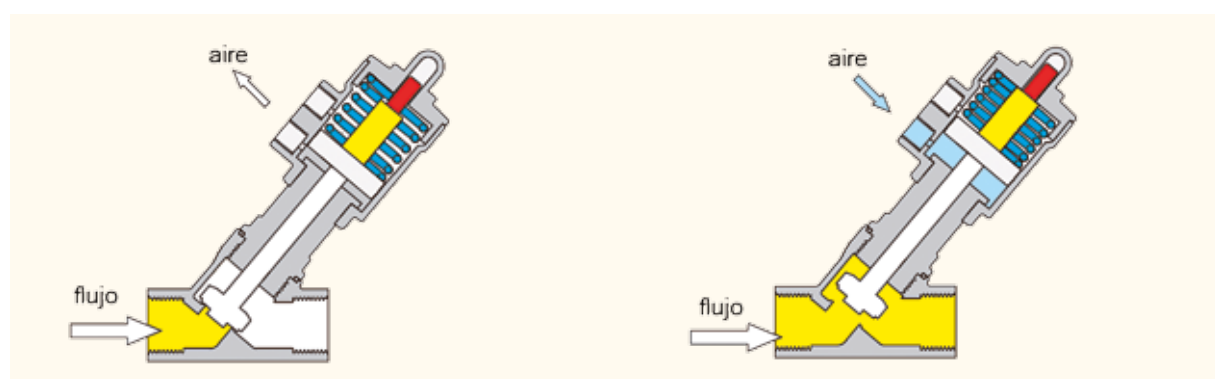

Válvula cerrada

Válvula abierta

Serie PA - Dibujos y dimensiones

Accionadores de acero inoxidable Tamaños de 40, 50, 63, 80 y 100 mm

Tipo	Accionador	D	R	P	K1	A1	G	L	T	SW
DN10	40	50,5	27	G1/8	116	121	G3/8	60	10	22 hexágono
	50	62	34	G1/8	130	133	G3/8	60	10	22 hexágono
DN15	40	50,5	27	G1/8	118	124	G1/2	65	11,5	25 hexágono
	50	62	34	G1/8	131	135	G1/2	65	11,5	25 hexágono
DN20	50	62	34	G1/8	134	141	G3/4	75	14	31 hexágono
DN25	50	62	34	G1/8	141	153	G1	90	15	39 hexágono
	63	77	41,5	G1/8	164	175	G1	90	15	39 hexágono
DN32	63	77	41,5	G1/8	170	188	G1-1/4	110	18	50 octágono
	80	98	52	G1/4	184	205	G1-1/4	110	18	50 octágono
DN40	63	77	41,5	G1/8	181	201	G1-1/2	120	18	56 octágono
	80	98	52	G1/4	195	217	G1-1/2	120	18	56 octágono
	100	121	63	G1/4	213	235	G1-1/2	120	18	56 octágono
DN50	63	77	41,5	G1/8	189	216	G2	150	22	68 octágono
	80	98	52	G1/4	203	233	G2	150	22	68 octágono
DN65	100	121	63	G1/4	221	250	G2	150	22	68 octágono
	100	121	63	G1/4	248	285	G2-1/2	180	25	85 octágono

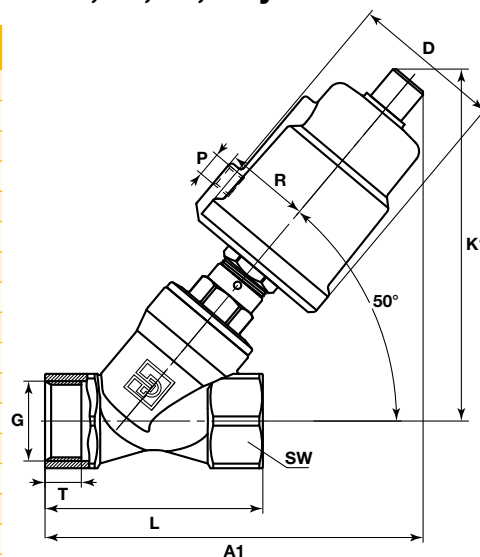

Accionadores de aluminio Tamaños de 50, 63, 80 y 100 mm

Tipo	Accionador	D	R	P	K1	A1	G	L	T	SW
DN10	50	61	38	G1/8	132	141	G3/8	60	10	22 hexágono
DN15	50	61	38	G1/8	133	144	G1/2	65	11,5	25 hexágono
DN20	50	61	38	G1/8	136	150	G3/4	75	14	31 hexágono
DN25	50	61	38	G1/8	144	162	G1	90	15	39 hexágono
	63	75	45	G1/8	167	183	G1	90	15	39 hexágono
DN32	63	75	45	G1/8	173	196	G1-1/4	110	18	50 octágono
	80	94	54	G1/4	192	214	G1-1/4	110	18	50 octágono
DN40	63	75	45	G1/8	184	209	G1-1/2	120	18	56 octágono
	80	94	54	G1/4	203	226	G1-1/2	120	18	56 octágono
	100	115	64	G1/4	223	245	G1-1/2	120	18	56 octágono
DN50	63	75	45	G1/8	192	224	G2	150	22	68 octágono
	80	94	54	G1/4	211	242	G2	150	22	68 octágono
DN65	100	115	64	G1/4	231	260	G2	150	22	68 octágono
	100	115	64	G1/4	257	294	G2-1/2	180	25	85 octágono

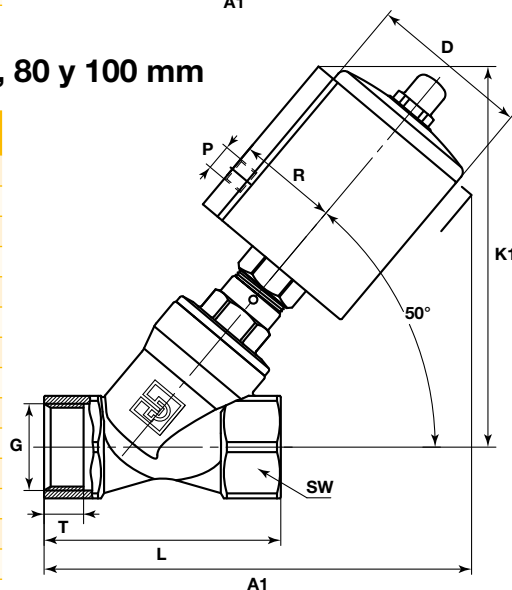

Accionadores de acero inoxidable Tamaño de 32 mm

Tipo	Accionador	Ø B	R	G1	K2		A2		G	L	T	SW
					Tipo C1/C2 (180 °C)	Tipo C3/C4 (100 °C)	Tipo C1/C2 (180 °C)	Tipo C3/C4 (100 °C)				
DN10	32	39,6	27	G1/8	107	94	117	106	G3/8	60	10	22 hexágono
DN15	32	39,6	27	G1/8	109	96	119	108	G1/2	65	11,5	25 hexágono
DN20	32	39,6	27	G1/8	112	100	126	115	G3/4	75	14	31 hexágono

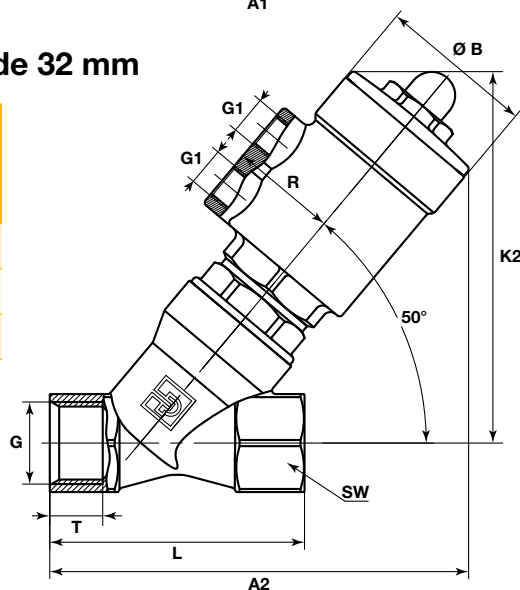

Serie PA- Sistema de numeración

Sistema de numeración de las válvulas de asiento inclinado

PA	10		S1		G3		S	063S	-
	Tamaño de válvula		Válvula Tipo/serie		Rosca del cuerpo Estándar		Cuerpo Material	Accionador Descripción	Especial
PA	10	DN10	S1	NC	G3	3/8	BSP	S 304 SS	Acero inoxidable 304
PA	15	DN15	S2	N0	G4	1/2	BSP	R 316L SS	032S Accionador de 32 mm
PA	20	DN20	SA	NC, flujo por debajo del asiento	G5	3/4	BSP		040S Accionador de 40 mm
PA	25	DN25	C1	Compacta, NC, flujo por encima del asiento	G6	1	BSP		050S Accionador de 50 mm
PA	32	DN32	C2	Compacta, NC, flujo por debajo del asiento	G7	1-1/4	BSP		063S Accionador de 63 mm
PA	40	DN40	C3	Compacta, NC, flujo por encima del asiento (100 °C)	G8	1-1/2	BSP		080S Accionador de 80 mm
PA	50	DN50	C4	Compacta, NC, flujo por debajo del asiento (100 °C)	G9	2	BSP		100S Accionador de 100 mm
PA	65	DN65			GT	2-1/2	BSP		
									Aluminio
									040A Accionador de 40 mm
									050A Accionador de 50 mm
									063A Accionador de 63 mm
									080A Accionador de 80 mm
									100A Accionador de 100 mm



ADVERTENCIA - RESPONSABILIDAD DEL USUARIO

LA SELECCIÓN INCORRECTA O LA AUSENCIA DE ELLA, ASÍ COMO EL USO INCORRECTO DE LOS PRODUCTOS AQUÍ DESCRITOS O DE ELEMENTOS RELACIONADOS, PUEDE CAUSAR LA MUERTE, LESIONES PERSONALES Y DAÑOS A BIENES.

- Este documento y demás información procedente de Parker-Hannifin Corporation, sus filiales o distribuidores autorizados proporcionan opciones de productos o sistemas que los usuarios con conocimientos técnicos pueden investigar.
- El usuario, mediante sus propios análisis y pruebas, es el único responsable de realizar la selección final del sistema y los componentes, y de asegurar que se cumplen todos los requisitos de rendimiento, duración, mantenimiento, seguridad y advertencia de la aplicación. El usuario debe analizar todos los aspectos de la aplicación, observar la normativa industrial aplicable y seguir la información relativa al producto presente en el catálogo actual de productos y en cualquier otra documentación proporcionada por Parker, sus filiales o distribuidores autorizados.
- Aunque Parker, sus filiales o distribuidores autorizados proporcionen opciones de sistemas o componentes a partir de especificaciones o datos proporcionados por el usuario, este será responsable de determinar que tales datos y especificaciones son adecuados y suficientes para todas las aplicaciones y usos razonablemente previstos de los componentes o sistemas.

Válvulas de solenoide para controlar las válvulas PA de asiento inclinado. Válvulas de control piloto de acción directa y 3 vías

Disponibles como componentes independientes

Características

- ▣ Diseños compactos
- ▣ Válvulas con cuerpo de latón o acero inoxidable
- ▣ Versiones NC (normalmente cerradas) y NO (normalmente abiertas)
- ▣ Amplia oferta de bobinas para cubrir las necesidades a nivel mundial
- ▣ Disponibles en conexiones BSP y NPT en tamaños de 1/8" y 1/4"

Imágenes representativas



Válvula banjo para montaje directo en la válvula



Válvula banjo



Válvula banjo montada en la válvula

Válvulas de solenoide para controlar las válvulas PA de asiento inclinado. Válvulas de control piloto de acción directa y 3 vías

Válvula banjo - Disponible como componente independiente

Válvulas banjo de las series G1/4" y G1/8" con cuerpo de aluminio

Versiones accionadas por solenoide - Versiones B14-B04 con bobina de 22 mm

Puerto Tamaño	Orificio G	Q _N mm ³ /min	Presión diferencial admisible (bar) máx.			Temperatura de fluido máx. admisible (°C) Temperatura mín. = -10 °C	Disco de asien- to	Número de referencia			Consumo Alimentación (vatios)		Peso (g)	Dim. Ref.
			mín.	CC=	CA~			Válvula	Alojamiento	Bobina	CC	AC		

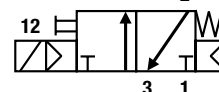

3/2 accionada por solenoide - Retroceso por muelle (monoestable)

1/8	1/8	1,2	50	0	10	10	50	NBR	131B14	-	496131	3	3	140	26
1/8	1/8	1,2	50	0	10	10	50	NBR	131B14	-	496482	3	3	150	26
1/8	1/8	1,2	50	0	10	10	50	NBR	131B14	-	496637	3	3	150	26
1/8	1/8	1,2	50	0	10	-	50	NBR	131B14	-	482605	5	-	170	26

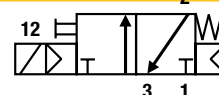

3/2 accionada por solenoide - Retroceso por muelle (monoestable)

1/4	1/8	1,2	50	0	10	10	50	NBR	131B04	-	496131	3	3	160	27
1/4	1/8	1,2	50	0	10	10	50	NBR	131B04	-	496482	3	3	175	27
1/4	1/8	1,2	50	0	10	10	50	NBR	131B04	-	496637	3	3	175	27
1/4	1/8	1,2	50	0	10	-	50	NBR	131B04	-	482605	5	-	190	27

Dimensiones de la referencia 26

Dimensiones de la referencia 27

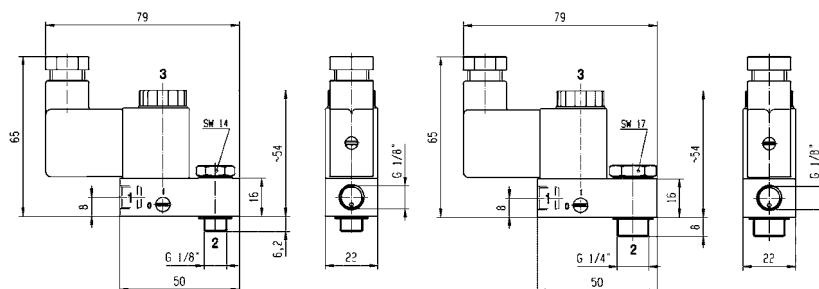

Bobinas de 22 mm para la serie de válvulas banjo

Estas bobinas con conexión para 2 P+G DIN 43650 B están encapsuladas en material sintético y cumplen las normas de seguridad IEC/CENELEC y la directiva europea de baja tensión 2006/95/CE. Los cuerpos de las válvulas banjo cumplen los términos de la directiva 94/9/CE relativa a equipos no eléctricos para uso en atmósferas potencialmente explosivas. Seleccione la bobina adecuada para la zona segura o las zonas ATEX 1/21 o 2/22 en la siguiente tabla.

□ Potencia: 3 W o 5 W

□ Clase de aislamiento: F (155 °C)

□ Grado de protección: IP65 (con conexión)

□ Ciclo de trabajo: 100 % ED

Tensiones disponibles	Zona segura sin conexión DIN Código	Zona segura con conexión DIN Código	Para la zona 2/22 II 3 G-Ex nc AC IIC T5 II 3 D-Ex tc AC IIC - T 95 °C código con conexión DIN	Para la zona 1/21 II 2 G-Ex mb II T4 II 2 D-Ex tb IIC - T 130 °C el código incluye conexión DIN y cable de 1,5 m
12 V CC	496131 C1	496482 C1	496637 C1	482605 C1
24 V CC	496131 C2	496482 C2	496637 C2	482605 C2
48 V CC	496131 C4	496482 C4	496637 C4	-
110 V CC	496131 C5	496482 C5	496637 C5	-
24/50-60 V CA	496131 P0	496482 P0	496637 P0	-
48/50-60 V CA	496131 S4	496482 S4	496637 S4	-
110/50-60 V CA	496131 P2	496482 P2	496637 P2	-
115/60 V CA	496131 K8	496482 K8	496637 K8	-
230/50-60 V CA	496131 P9	496482 P9	496637 P9	-

Cómo realizar un pedido

Número de referencia de la válvula - Referencia de la bobina - Código de tensión = Código de pedido

Ejemplo: 131B14 - 496131 C2 - También es posible pedir válvulas y bobinas por separado.



Tecnologías de movimiento y control de Parker

En Parker nos guía un incesante impulso de ayudar a nuestros clientes a ser más productivos y conseguir una mayor rentabilidad diseñando los mejores sistemas para sus necesidades. Esto conlleva estudiar las aplicaciones del cliente desde muchos puntos de vista para encontrar nuevas formas de añadir valor. Sea cual sea su necesidad de movimiento y control, Parker tiene la experiencia, la gama de productos y el alcance mundial que se necesitan para cumplir siempre sus expectativas. Ninguna empresa conoce mejor que Parker la tecnología de movimiento y control. Si desea obtener más información, llame al 00800 27 27 5374.



Sector aeroespacial Mercados clave

Servicios postventa
Transportes comerciales
Motores
Aviación general y comercial
Helicópteros
Vehículos de lanzamiento
Aviones militares
Misiles
Generación de energía
Transportes regionales
Vehículos aéreos no tripulados

Productos clave

Sistemas de control y productos de accionamiento
Sistemas de motores de control de vuelo
Sistemas de conducción de fluidos de control de vuelo
Dispositivos de medición, suministro y atomización de líquidos
Sistemas y componentes de combustible
Sistemas de inertización de depósitos de combustible
Sistemas hidráulicos de control de vuelo
Gestión térmica
Ruedas y frenos



Control de climatización Mercados clave

Agricultura
Aire acondicionado
Maquinaria de construcción
Alimentación y bebidas
Maquinaria industrial
Ciencias de la vida
Petróleo y gas
Refrigeración de precisión
Proceso
Refrigeración
Transporte

Productos clave

Acumuladores
Accionadores avanzados
Control de CO2
Controladores electrónicos
Secadores de filtros
Válvulas de cierre manual
Intercambiadores de calor
Mangueras y accesorios
Válvulas reguladoras de presión
Distribuidores de refrigerante
Válvulas de seguridad
Bombas inteligentes
Válvulas de solenoide
Válvulas de expansión termostática



Electromecánica Mercados clave

Sector aeroespacial
Automatización de fábricas
Medicina y ciencias de la vida
Máquinas herramienta
Maquinaria de envasado
Maquinaria de papel
Maquinaria y conversión de plásticos
Metales primarios
Semiconductores y electrónica
Sector textil
Cableados

Productos clave

Unidades y sistemas de CAVCC
Accionadores eléctricos, robots y dispositivos deslizando de pórtico
Sistemas de actuación electrohidrostática
Sistemas de actuación electromecánica
Interfaz hombre-máquina
Motores lineales
Motores paso a paso, servomotores, actuadores y controles
Extrusiones estructurales



Filtración Mercados clave

Sector aeroespacial
Alimentación y bebidas
Plantas y equipos industriales
Ciencias de la vida
Sector naval
Equipos móviles
Petróleo y gas
Generación de energía y energías renovables
Proceso
Transporte
Purificación del agua

Productos clave

Generadores analíticos de gas
Filtros y secadores de aire comprimido
Sistemas de filtración de aire, refrigerante, combustible y aceite de motores
Sistemas de supervisión del estado de fluidos
Filtros hidráulicos y de lubricación
Hidrógeno, nitrógeno y aire cero hidrógeno y aire cero
Filtros de instrumentación
Filtros de membrana y fibra
Microfiltración
Filtración de aire estéril
Filtros y sistemas de desalinización y purificación del agua



Tratamiento de fluidos y gases

Mercados clave

Elevadores aéreos
Agricultura
Manejo de productos químicos a granel
Maquinaria para la construcción
Alimentación y bebidas
Suministro de combustible y gas
Maquinaria industrial
Ciencias de la vida
Sector naval
Minería
Equipo móvil
Petróleo y gas
Energías renovables
Transporte

Productos clave

Válvulas de retención
Conectores para transporte de fluidos de baja presión
Cables submarinos
Equipo para diagnósticos
Acoplamientos para mangueras
Mangueras industriales
Sistemas de amarre y cables de alimentación
Mangueras y tubos de teflón
Acoplamientos de conexión rápida
Mangueras de goma y termoplásticos
Accesorios y adaptadores de tubos
Tubos y accesorios plásticos



Hidráulica

Mercados clave

Elevadores aéreos
Agricultura
Energía alternativa
Maquinaria para la construcción
Silvicultura
Maquinaria industrial
Máquinas herramienta
Sector naval
Tratamiento de materiales
Minería
Petróleo y gas
Generación de energía
Vehículos de recogida de basura
Energías renovables
Sistemas hidráulicos de camiones
Equipos cortacésped

Productos clave

Acumuladores
Válvulas de cartucho
Accionadores electrohidráulicos
Interfases hombre-máquina
Unidades híbridas
Cilindros hidráulicos
Motores y bombas hidráulicas
Sistemas hidráulicos
Válvulas y controles hidráulicos
Dirección hidrostática
Circuitos hidráulicos integrados
Tomas de fuerza
Unidades de potencia
Actuadores rotativos
Sensores



Neumática

Mercados clave

Sector aeroespacial
Cintas transportadoras y manejo de materiales
Automatización de fábricas
Medicina y ciencias de la vida
Máquinas herramienta
Maquinaria de envasado
Transporte y automoción

Productos clave

Preparación del aire
Accesorios y válvulas de latón
Colectores
Accesorios neumáticos
Actuadores y mordazas neumáticos
Válvulas y controles neumáticos
Desconexiones rápidas
Actuadores rotativos
Mangueras y accesorios de goma y termoplásticos
Extrusiones estructurales
Tubos y accesorios termoplásticos
Generadores de vacío, ventosas y sensores



Control de procesos

Mercados clave

Combustibles alternativos
Biofarmacéutica
Sector químico y refinero
Alimentación y bebidas
Sector naval y construcción de barcos
Sector médico y dental
Microelectrónica
Energía nuclear
Explotaciones petrolíferas marinas
Petróleo y gas
Farmacéutica
Generación de energía
Pasta y papel
Acero
Agua y aguas residuales

Productos clave

Instrumentos analíticos
Productos y sistemas para acondicionamiento de muestras analíticas
Accesorios y válvulas para la inyección de productos químicos
Accesorios, válvulas y bombas de suministro de productos químicos en fluoropolímeros
Accesorios, válvulas, reguladores y controladores de flujo digital de suministro de gas de alta pureza
Medidores/controladores de flujo másico industriales
Accesorios de tubos permanentes sin soldadura
Reguladores y controladores de flujo industriales de precisión
Doble bloque y purgas de control de procesos
Accesorios, válvulas, reguladores y válvulas de distribución de control de procesos



Sellado y apantallado

Mercados clave

Sector aeroespacial
Procesos químicos
Consumo
Potencia hidráulica
Industria en general
Tecnología de la información
Ciencias de la vida
Microelectrónica
Sector militar
Petróleo y gas
Generación de energía
Energías renovables
Telecomunicaciones
Transporte

Productos clave

Juntas de estanqueidad dinámicas
Juntas tóricas elastoméricas
Instrumental electromédico
diseño y montaje
Apantallado EMI
Juntas de estanqueidad elastoméricas extruidas y con corte de precisión
Juntas metálicas de estanqueidad de alta temperatura
Perfiles elastoméricos homogéneos e insertados
Fabricación y montaje de dispositivos médicos
Juntas de estanqueidad compuestas para la retención de metal y plástico
Ventanas ópticas blindadas
Tubos y extrusiones de silicón
Gestión térmica
Amortiguación de vibraciones

ENGINEERING YOUR SUCCESS.

Parker en todo el mundo

Europa, Oriente Medio, África

AE - Emiratos Árabes Unidos, Dubái Tel.: +971 4 8127100 parker.me@parker.com

AT - Austria, Wiener Neustadt Tel.: +43 (0)2622 23501-0 parker.austria@parker.com

AT - Europa del Este, Wiener Neustadt Tel.: +43 (0)2622 23501 900 parker.easteurope@parker.com

AZ - Azerbaiyán, Baku Tel.: +994 50 2233 458 parker.azerbaijan@parker.com

BE/LU - Bélgica, Nivelles Tel.: +32 (0)67 280 900 parker.belgium@parker.com

BG - Bulgaria, Sofía Tel.: +359 2 980 1344 parker.bulgaria@parker.com

BY - Bielorrusia, Minsk Tel.: +375 17 209 9399 parker.belarus@parker.com

CH - Suiza, Etoy Tel.: +41 (0)21 821 87 00 parker.switzerland@parker.com

CZ - República Checa, Klecany Tel.: +420 284 083 111 parker.czechrepublic@parker.com

DE - Alemania, Kaarst Tel.: +49 (0)2131 4016 0 parker.germany@parker.com

DK - Dinamarca, Ballerup Tel.: +45 43 56 04 00 parker.denmark@parker.com

ES - España, Madrid Tel.: +34 902 330 001 parker.spain@parker.com

FI - Finlandia, Vantaa Tel.: +358 (0)20 753 2500 parker.finland@parker.com

FR - Francia, Contamine s/Arve Tel.: +33 (0)4 50 25 80 25 parker.france@parker.com

GR - Grecia, Atenas Tel.: +30 210 933 6450 parker.greece@parker.com

HU - Hungría, Budaörs Tel.: +36 23 885 470 parker.hungary@parker.com

IE - Irlanda, Dublín Tel.: +353 (0)1 466 6370 parker.ireland@parker.com

IT - Italia, Córcega (MI) Tel.: +39 02 45 19 21 parker.italy@parker.com

KZ - Kazajistán, Almaty Tel.: +7 7273 561 000 parker.easteurope@parker.com

NL - Países Bajos, Oldenzaal Tel.: +31 (0)541 585 000 parker.nl@parker.com

NO - Noruega, Asker Tel.: +47 66 75 34 00 parker.norway@parker.com

PL - Polonia, Varsovia Tel.: +48 (0)22 573 24 00 parker.poland@parker.com

PT - Portugal, Leca da Palmeira Tel.: +351 22 999 7360 parker.portugal@parker.com

RO - Rumanía, Bucarest Tel.: +40 21 252 1382 parker.romania@parker.com

RU - Rusia, Moscú Tel.: +7 495 645-2156 parker.russia@parker.com

SE - Suecia, Spånga Tel.: +46 (0)8 59 79 50 00 parker.sweden@parker.com

SK - Eslovaquia, Banská Bystrica Tel.: +421 484 162 252 parker.slovakia@parker.com

SL - Eslovenia, Novo Mesto Tel.: +386 7 337 6650 parker.slovenia@parker.com

TR - Turquía, Estambul Tel.: +90 216 4997081 parker.turkey@parker.com

UA - Ucrania, Kiev Tel. +380 44 494 2731 parker.ukraine@parker.com

UK - Reino Unido, Warwick Tel.: +44 (0)1926 317 878 parker.uk@parker.com

ZA - Sudáfrica, Kempton Park Tel.: +27 (0)11 961 0700 parker.southafrica@parker.com

Norteamérica

CA - Canadá, Milton, Ontario Tel.: +1 905 693 3000

US - EE. UU., Cleveland Tel.: +1 216 896 3000

Asia Pacífico

AU - Australia, Castle Hill Tel.: +61 (0)2-9634 7777

CN - China, Shanghái Tel.: +86 21 2899 5000

HK - Hong Kong Tel.: +852 2428 8008

IN - India, Bombay Tel.: +91 22 6513 7081-85

JP - Japón, Tokio Tel.: +81 (0)36408 3901

KR - Corea del Sur, Seúl Tel.: +82 2 559 0400

MY - Malasia, Shah Alam Tel.: +60 3 7849 0800

NZ - Nueva Zelanda, Mt Wellington Tel.: +64 9 574 1744

SG - Singapur Tel.: +65 6887 6300

TH - Tailandia, Bangkok Tel.: +662 186 7000-99

TW - Taiwán, Taipéi Tel.: +886 2 2298 8987

Sudamérica

AR - Argentina, Buenos Aires Tel.: +54 3327 44 4129

BR - Brasil, Sao Jose dos Campos Tel.: +55 800 727 5374

CL - Chile, Santiago Tel.: +56 2 623 1216

MX - México, Apodaca Tel.: +52 81 8156 6000



Centro de información sobre productos de Europa, Oriente Medio y África

Teléfono gratuito: 00 800 27 27 5374

(desde AT, BE, CH, CZ, DE, DK, EE, ES, FI, FR, IE, IL, IS, IT, LU, MT, NL, NO, PL, PT, RU, SE, SK, UK, ZA)

Centro de información sobre productos de EE. UU.
Número gratuito: 1-800-27 27 537

www.parker.com